

R-100

Универсальный (резистивный) адаптер рулевого управления

Адаптер **CARAV R-100** представляет собой готовый компактный модуль для подсоединения к проводам колодки штатного головного устройства автомобиля. Данный адаптер работает со всеми автомобилями, оборудованными «резистивными» рулями.

CARAV R-100 программируется для любых автомагнитол, имеющих в комплекте пульт ДУ (или совместимых с пультом ДУ). Имеется возможность управления как по ИК-каналу, так и проводным способом. Штатные кнопки на руле могут быть запрограммированы на короткое и длинное нажатие для управления различными командами автомагнитолы.

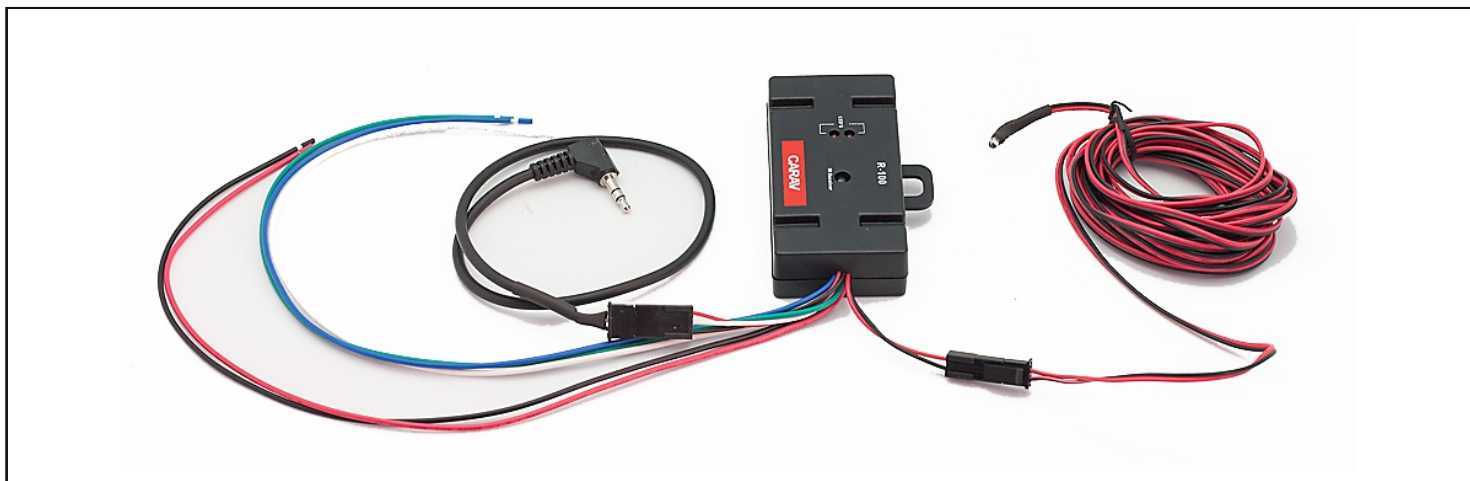

Адаптер рулевого управления



Как подключить Интерфейс:

1. Соедините Красный-провод с питанием ACC +12V
2. Соедините Черный, Зеленый и Синий (если необходимо) провода интерфейса с проводами на штатной колодке автомобиля согласно электрической схеме (см. соответствующую распиновку штатных колодок на различные автомобили далее).
3. Если в автомагнитоле отсутствует гнездо ДУ, то необходимо расположить ИК-излучатель в потолочном плафоне освещения салона или в другом удобном месте, откуда будет обеспечиваться прямая видимость от ИК-излучателя до автомагнитолы. Штекер Mini-Jack в этом случае не используется и его необходимо заизолировать.
4. Для проводного управления штекер Mini-Jack подключите в соответствующее гнездо автомагнитолы, а ИК-излучатель необходимо заизолировать.

R-100

Универсальный (резистивный) адаптер рулевого управления

Как запрограммировать Интерфейс:

На каждую кнопку на руле можно назначить одну или две команды: например на кнопку SEEK+ на руле можно назначить SEEK+ с пульта ДУ для короткого нажатия и PRESET+ для длительного нажатия. Также, например, на кнопку MUTE можно дополнительно назначить POWER и т.д.

Важно проверить, чтобы Белый-провод интерфейса был отсоединен от «массы»!

1. Подайте питание на интерфейс +12V, при этом кратковременно моргнет один из светодиодов.
2. Соедините Белый-провод интерфейса с «массой» для входа в режим обучения.
3. Нажмите и удерживайте кнопку на руле SEEK+ до тех пор пока не загорится один красный светодиод.
4. Направьте пульт ДУ на интерфейс и нажмите на нем кнопку SEEK+ на 1-2сек. Светодиод должен погаснуть, в противном случае повторите п.4 сначала. Кнопка на руле обучена команде SEEK+.
5. Чтобы назначить на эту же кнопку на руле вторую команду, нажмите ее и удерживайте до тех пор пока не загорятся оба красных светодиода на интерфейсе.
6. Направьте пульт ДУ на интерфейс и нажмите на нем кнопку PRESET+ на 1-2сек. Оба светодиода должны погаснуть, в противном случае повторите сначала п.5. Кнопка на руле теперь обучена двум командам: короткое нажатие SEEK+ , длинное нажатие PRESET+
7. Для обучения остальных кнопок на руле выполните аналогично пункты 3 и 4 (5 и 6 по необходимости)
8. для других команд.
9. Отсоедините Белый-провод интерфейса от «массы» и изолируйте. Теперь устройство готово к работе.

Сброс Интерфейса в начальное состояние :

1. Отсоедините питание +12V от интерфейса, и подсоедините Белый-провод к «массе».
2. Подайте питание +12V на интерфейс, при этом моргнут оба светодиода. Интерфейс переведен в начальное состояние, теперь его необходимо обучать заново.

R-100

Универсальный (резистивный) адаптер рулевого управления



ALFA ROMEO

ВНИМАНИЕ!

Вид штатного разъема ГУ показан с лицевой стороны (НЕ со стороны проводов!)

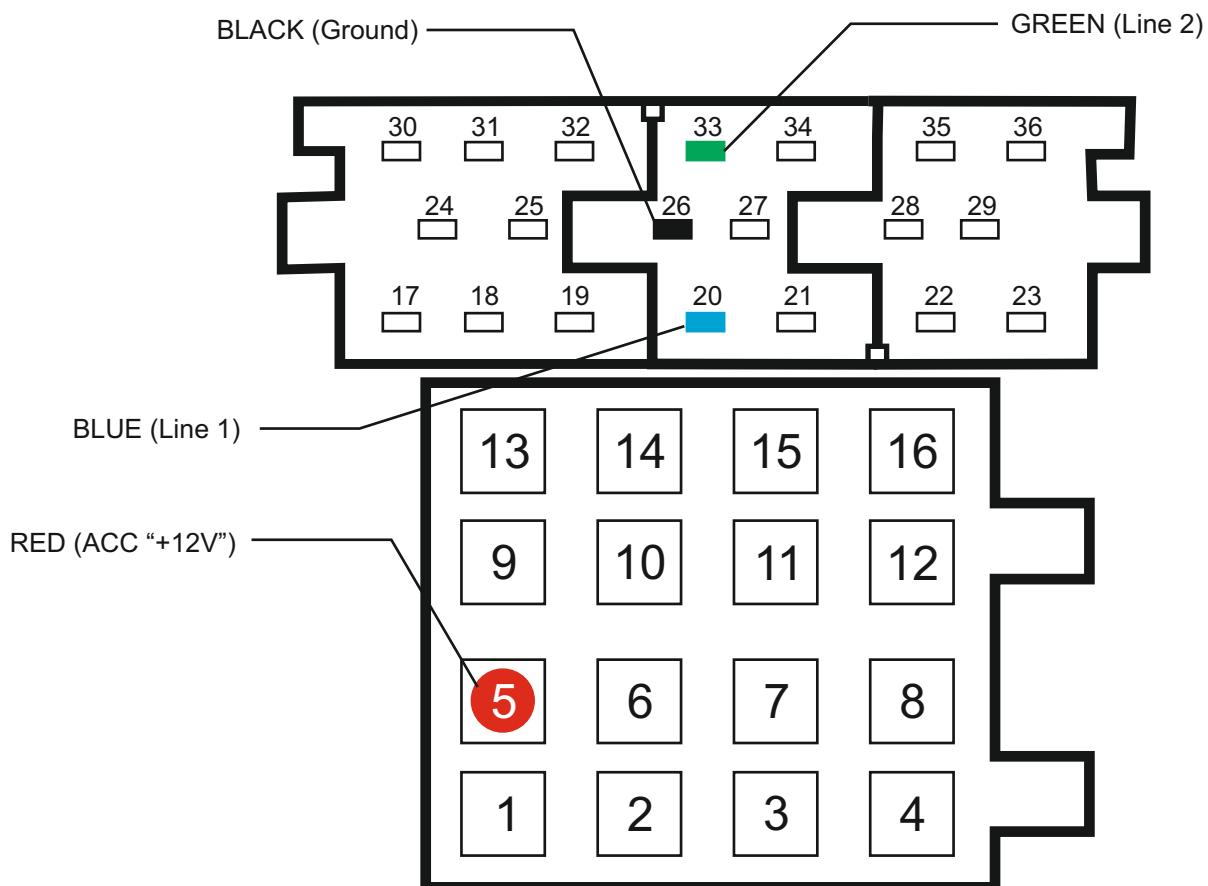

R-100

Универсальный (резистивный) адаптер рулевого управления



BMW

ВНИМАНИЕ!
Вид штатного разъема ГУ показан с лицевой стороны
(НЕ со стороны проводов!)

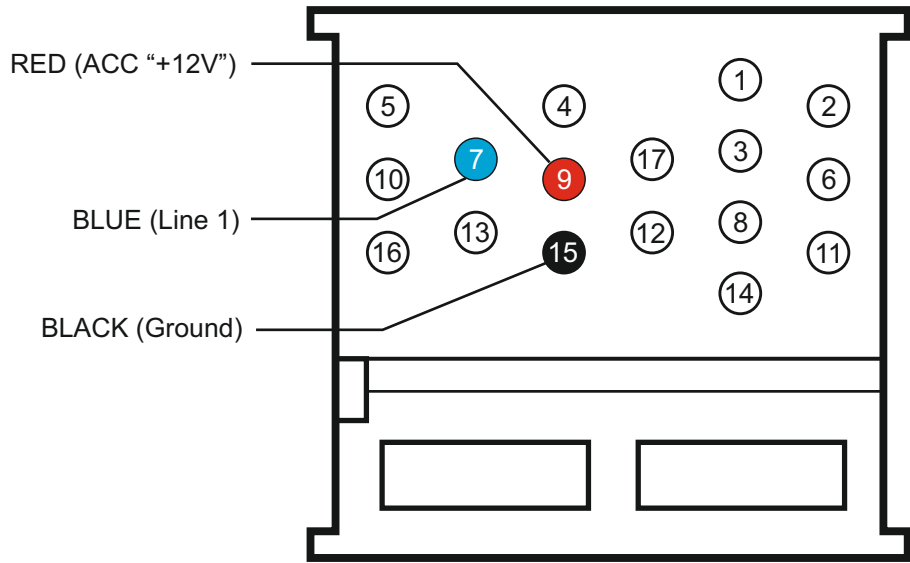

17-Way Round Pin i-BUS Vehicles

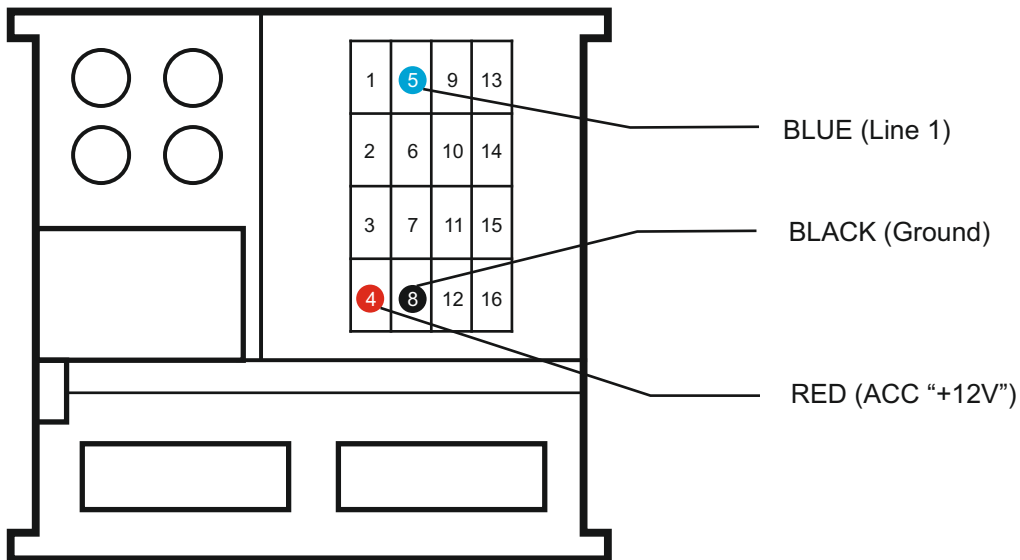

Quadlock (Fakra) i-BUS Vehicles

R-100

Универсальный (резистивный) адаптер рулевого управления



CHEVROLET

ВНИМАНИЕ!
Вид штатного разъема ГУ показан с лицевой стороны
(НЕ со стороны проводов!)

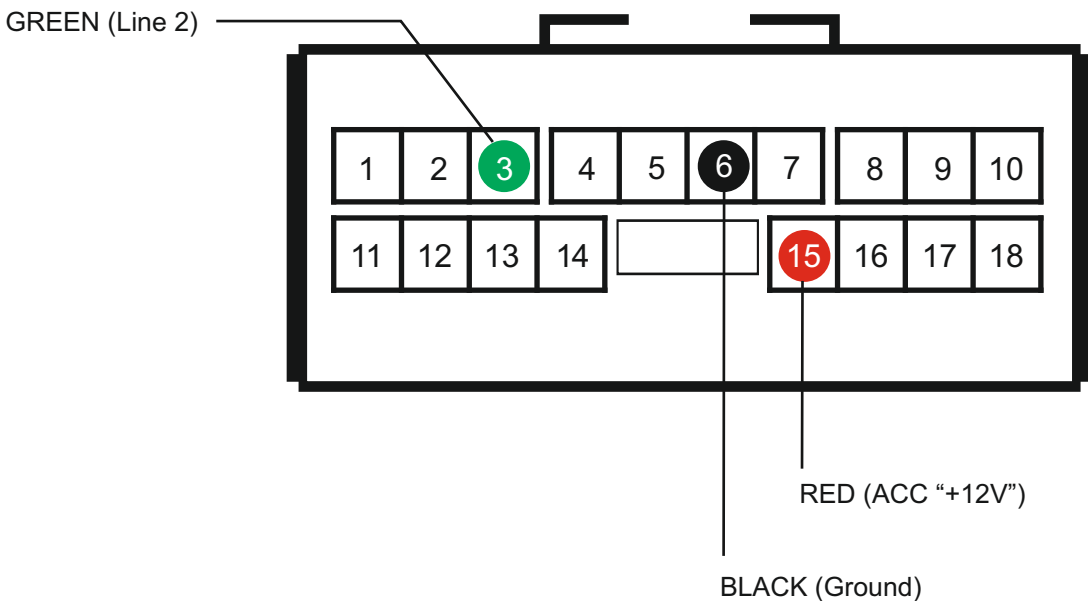
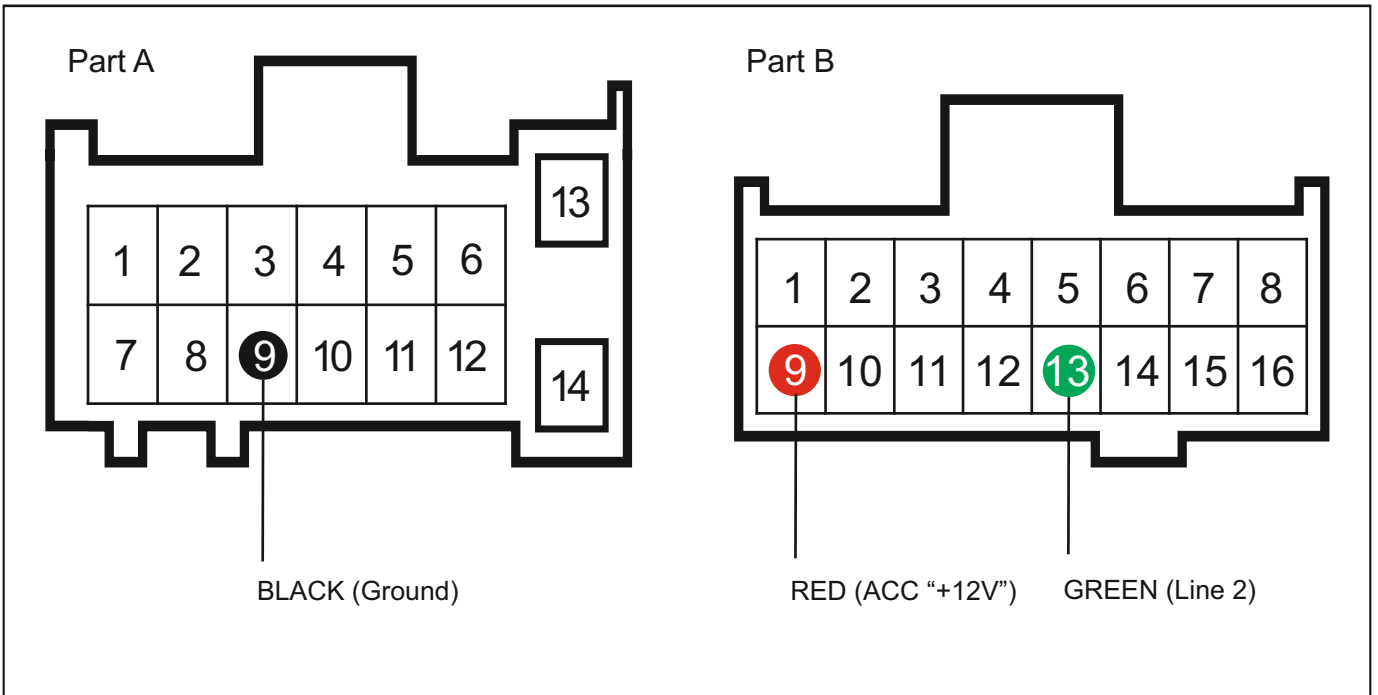

R-100

Универсальный (резистивный) адаптер рулевого управления



CITROËN

ВНИМАНИЕ!
Вид штатного разъема ГУ показан с лицевой стороны
(НЕ со стороны проводов!)

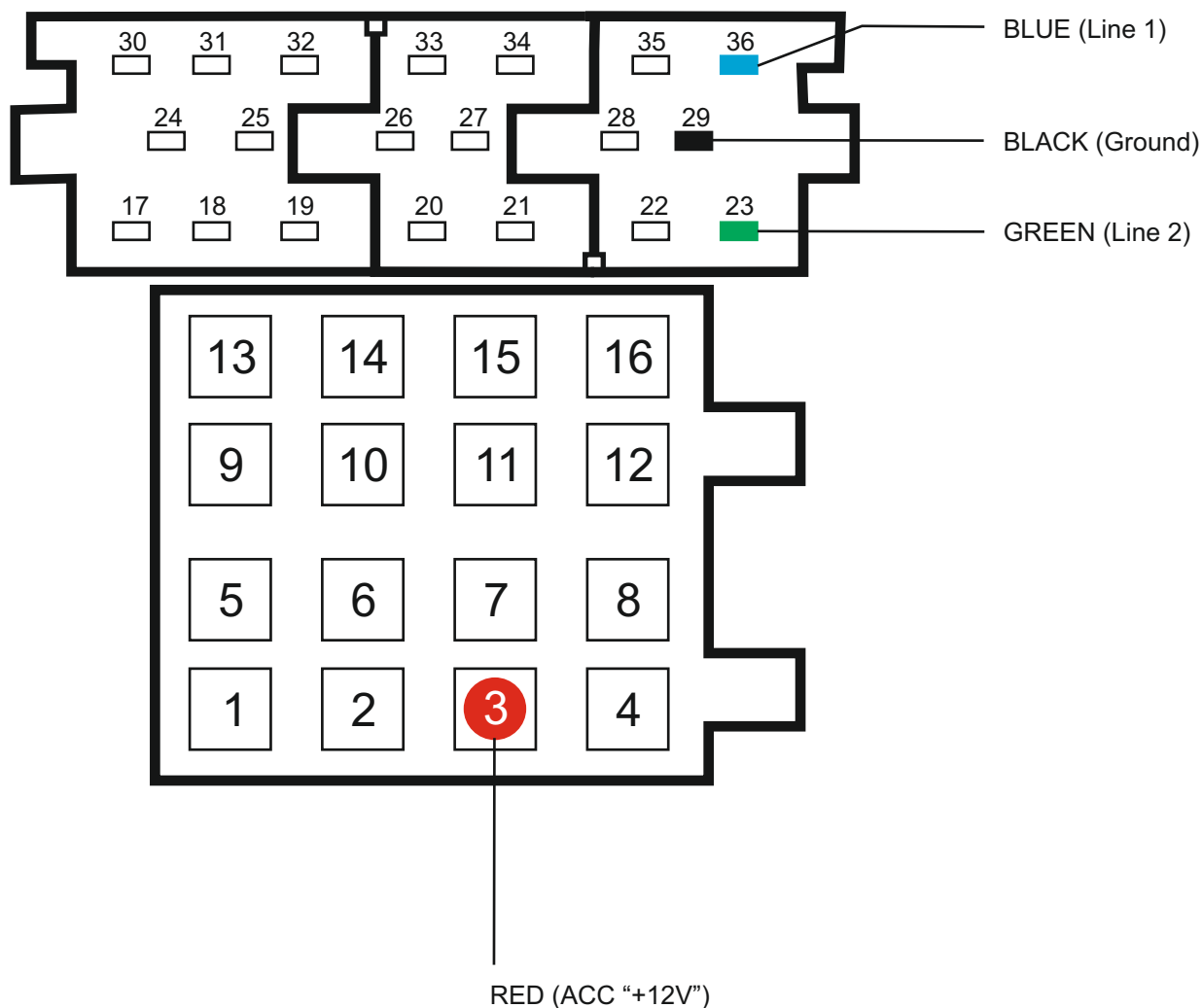

R-100

Универсальный (резистивный) адаптер рулевого управления



FIAT

ВНИМАНИЕ!
Вид штатного разъема ГУ показан с лицевой стороны
(НЕ со стороны проводов!)

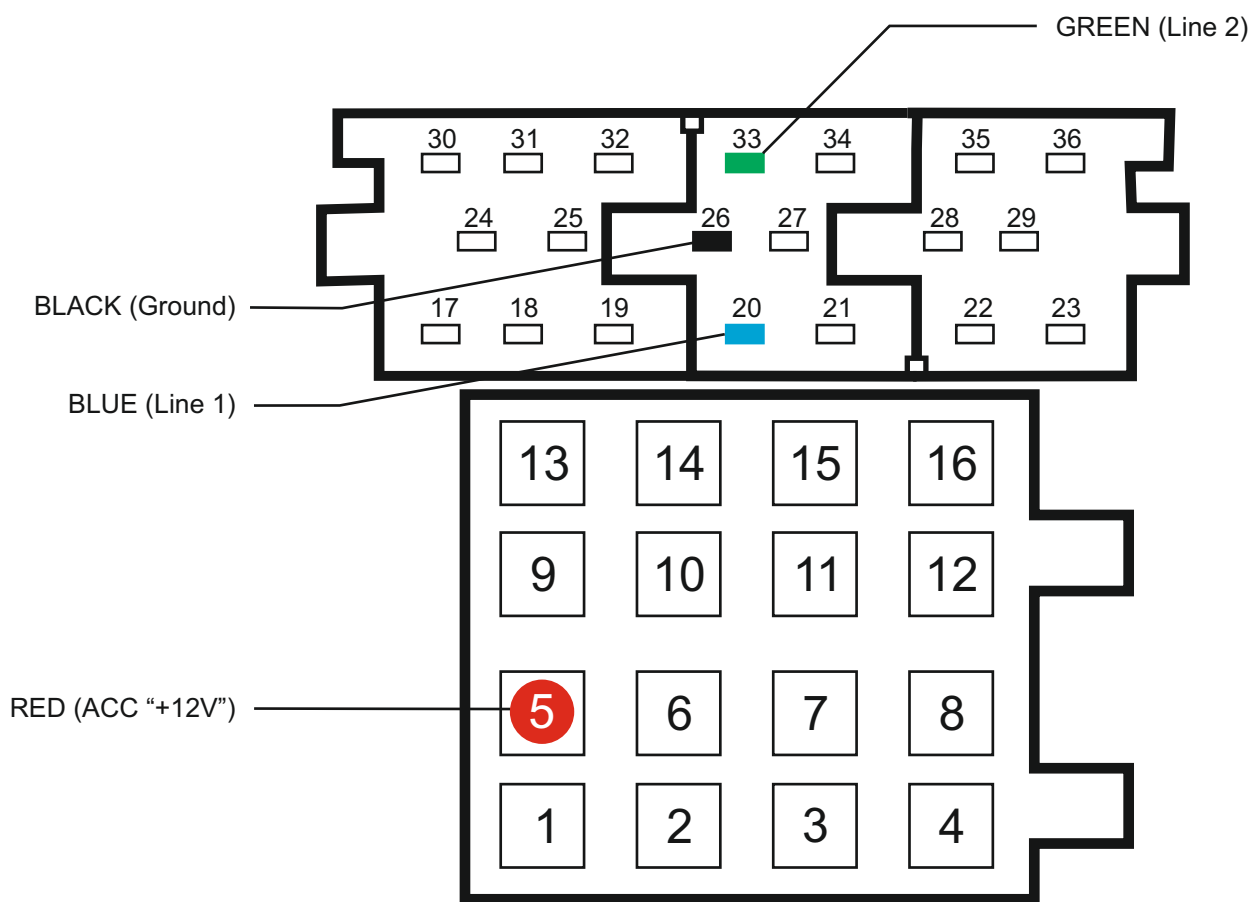

R-100

Универсальный (резистивный) адаптер рулевого управления



FORD

ВНИМАНИЕ!
Вид штатного разъема ГУ показан с лицевой стороны
(НЕ со стороны проводов!)

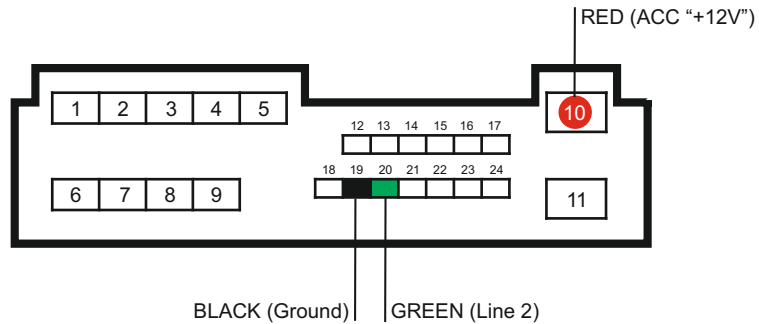
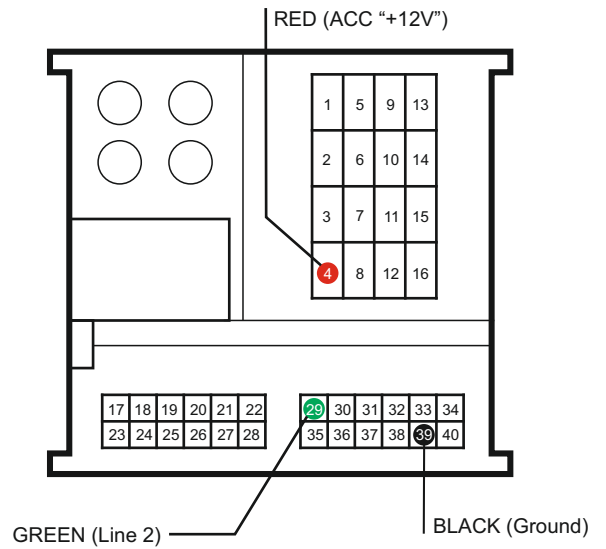
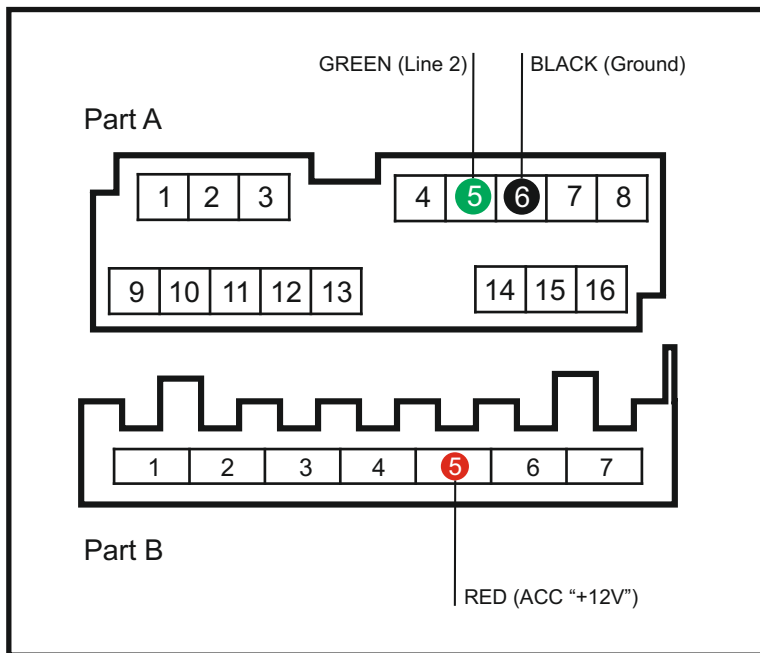

R-100

Универсальный (резистивный) адаптер рулевого управления



HONDA

ВНИМАНИЕ!
Вид штатного разъема ГУ показан с лицевой стороны
(НЕ со стороны проводов!)

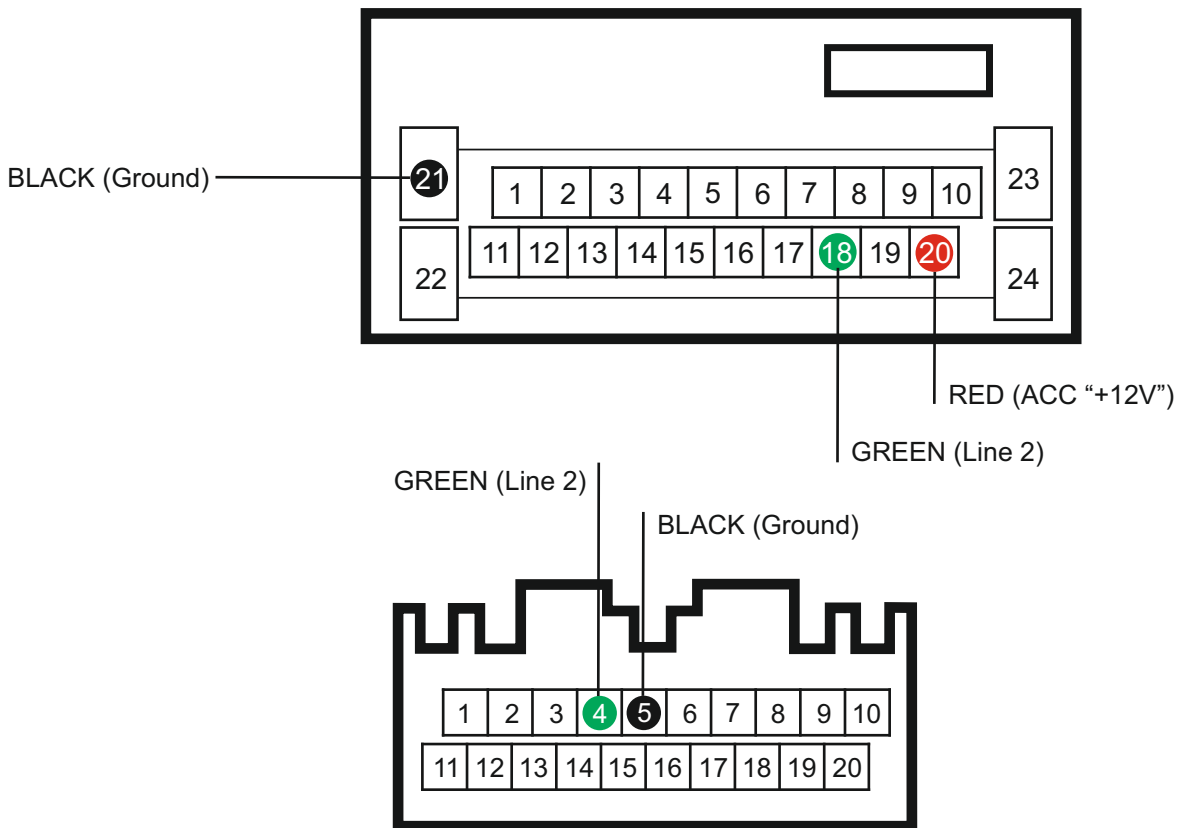
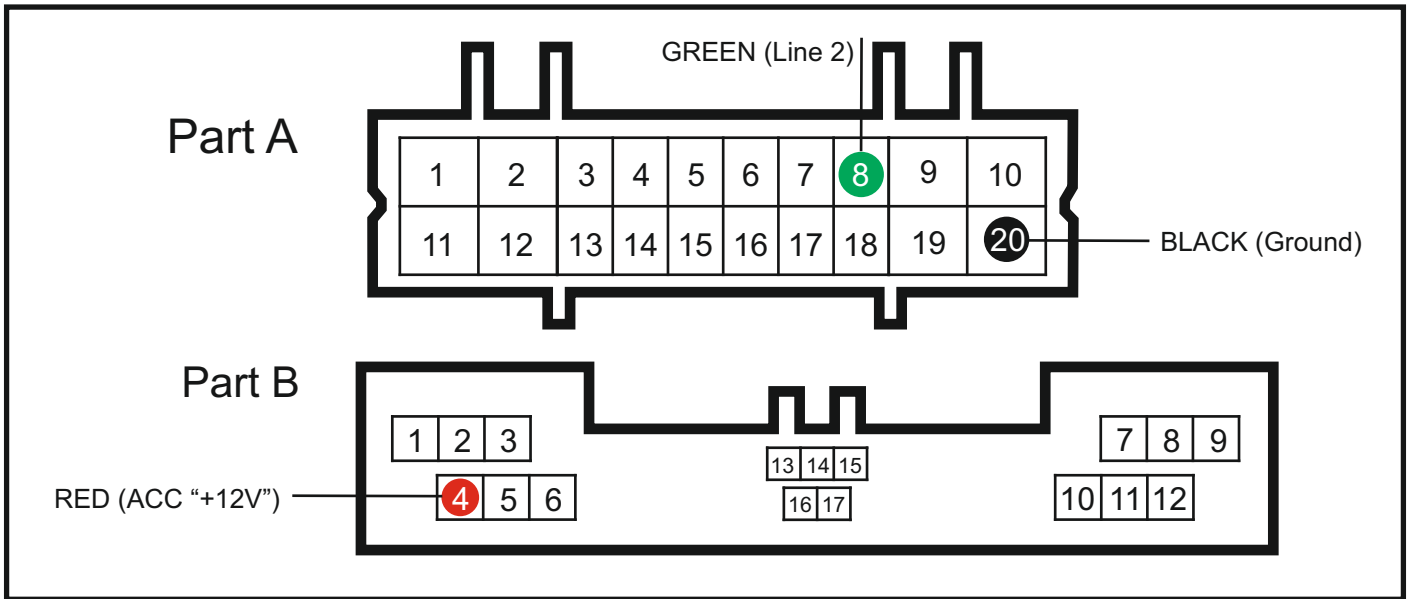

R-100

Универсальный (резистивный) адаптер рулевого управления



HYUNDAI

ВНИМАНИЕ!
Вид штатного разъема ГУ показан с лицевой стороны
(НЕ со стороны проводов!)

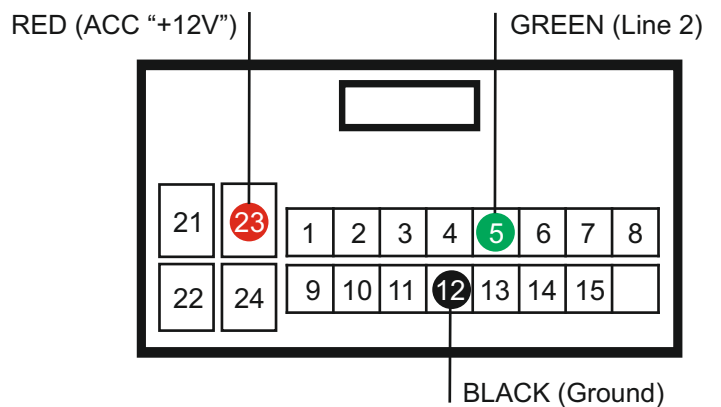
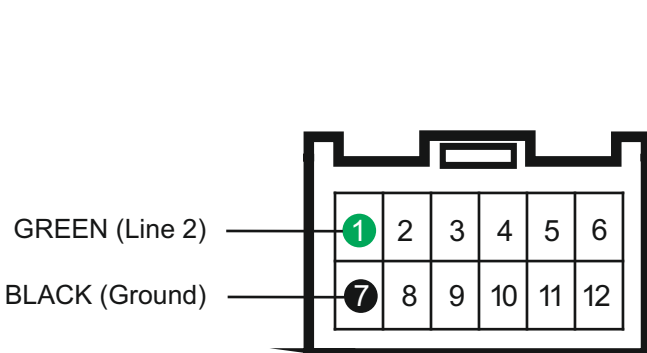
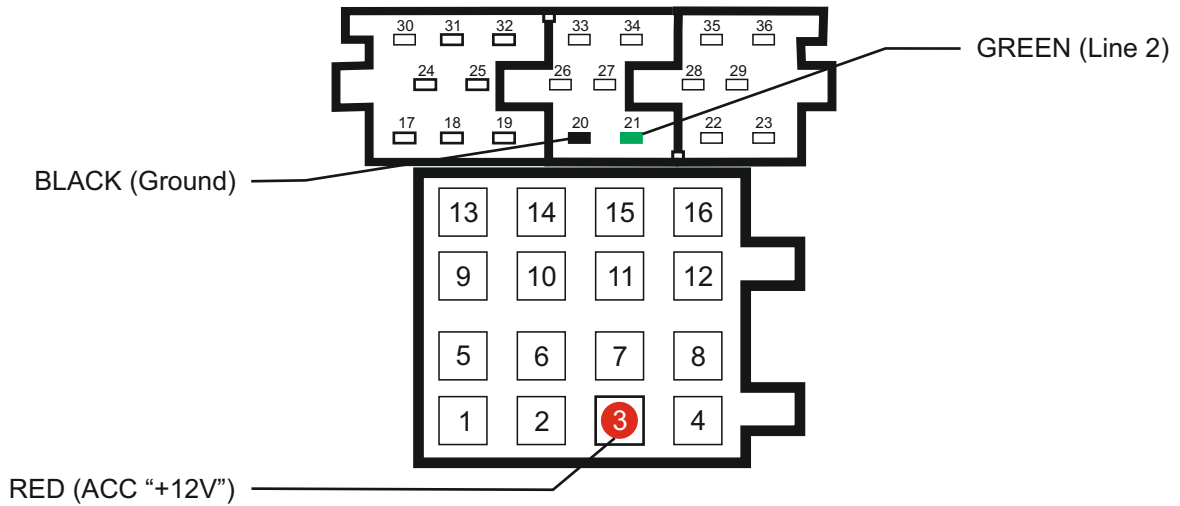
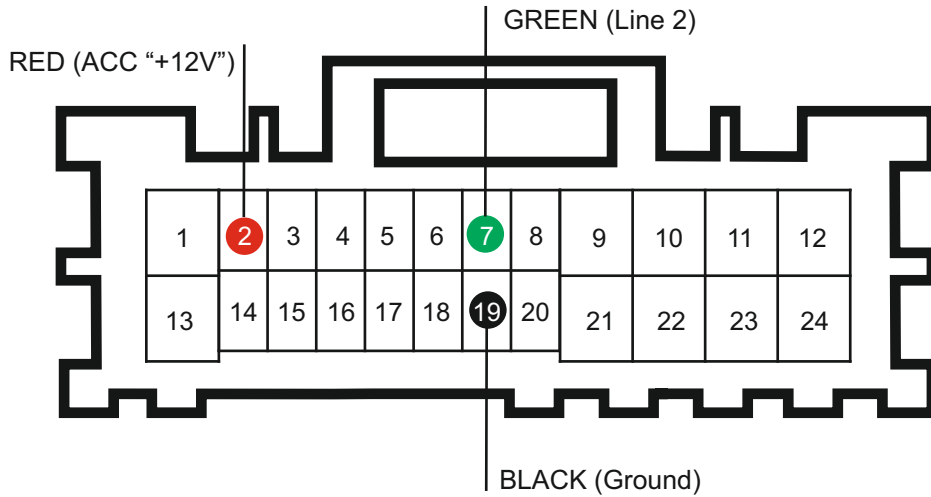

R-100**Универсальный (резистивный)
адаптер рулевого управления**

INFINITI

ВНИМАНИЕ!
Вид штатного разъема ГУ показан с лицевой стороны
(НЕ со стороны проводов!)

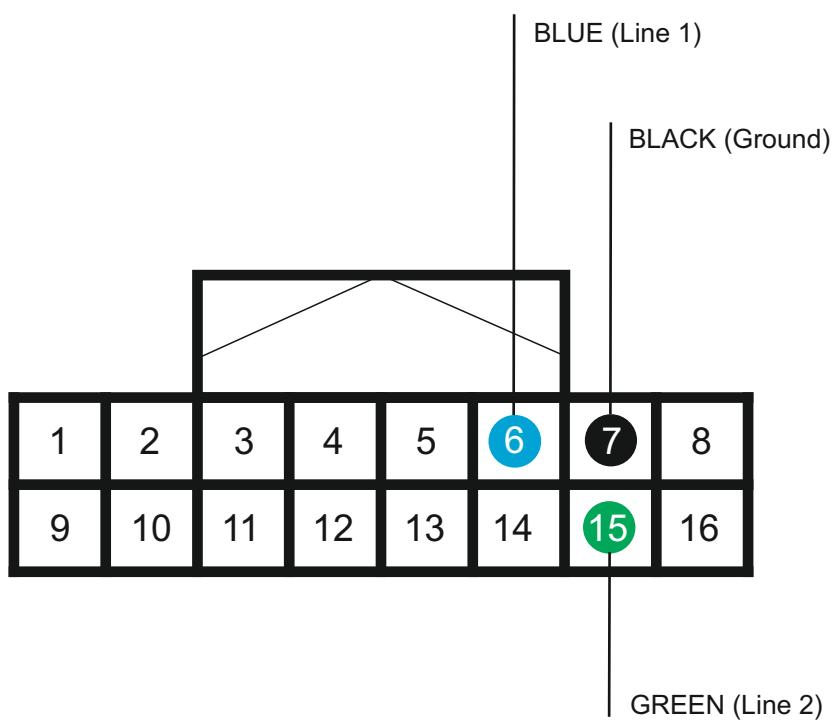

R-100**Универсальный (резистивный)
адаптер рулевого управления**

www.carav-parts.com

**JAGUAR**

ВНИМАНИЕ!
Вид штатного разъема ГУ показан с лицевой стороны
(НЕ со стороны проводов!)

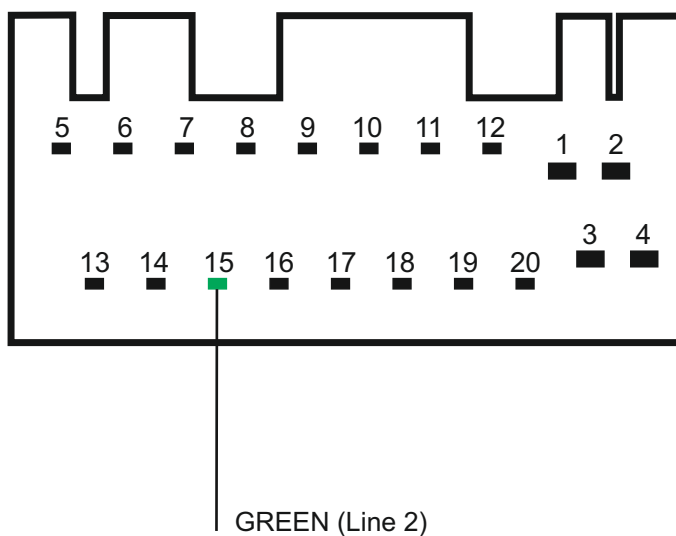

R-100

Универсальный (резистивный) адаптер рулевого управления



KIA

ВНИМАНИЕ!
Вид штатного разъема ГУ показан с лицевой стороны
(НЕ со стороны проводов!)

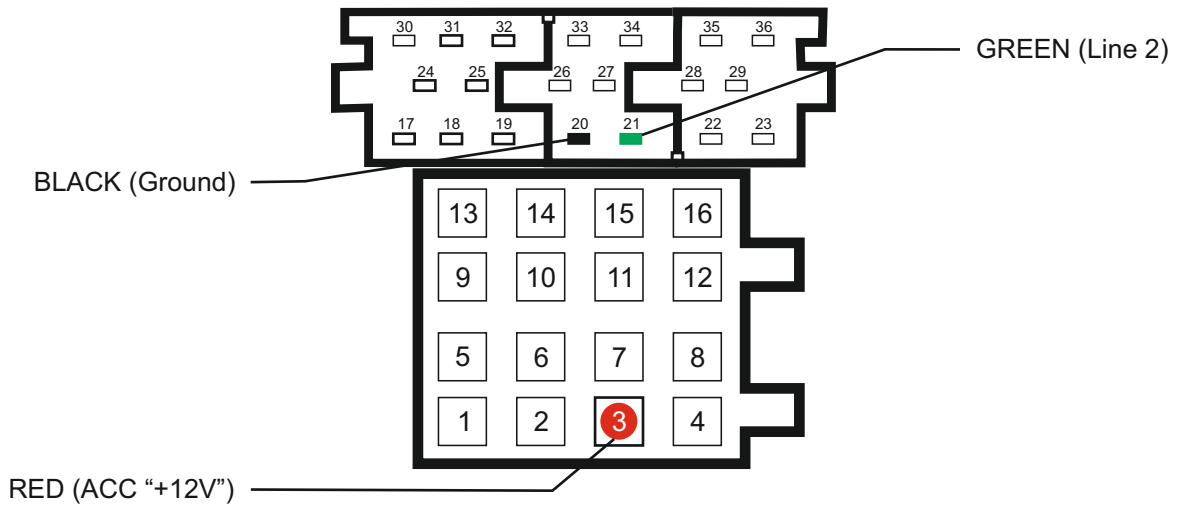
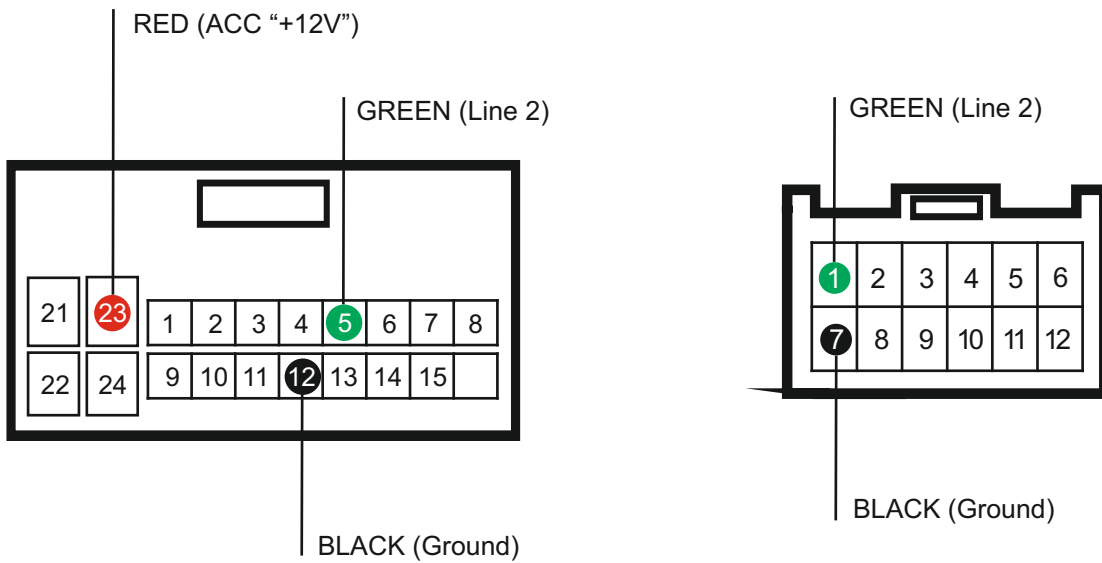

R-100**Универсальный (резистивный)
адаптер рулевого управления**

LAND ROVER

ВНИМАНИЕ!
Вид штатного разъема ГУ показан с лицевой стороны
(НЕ со стороны проводов!)

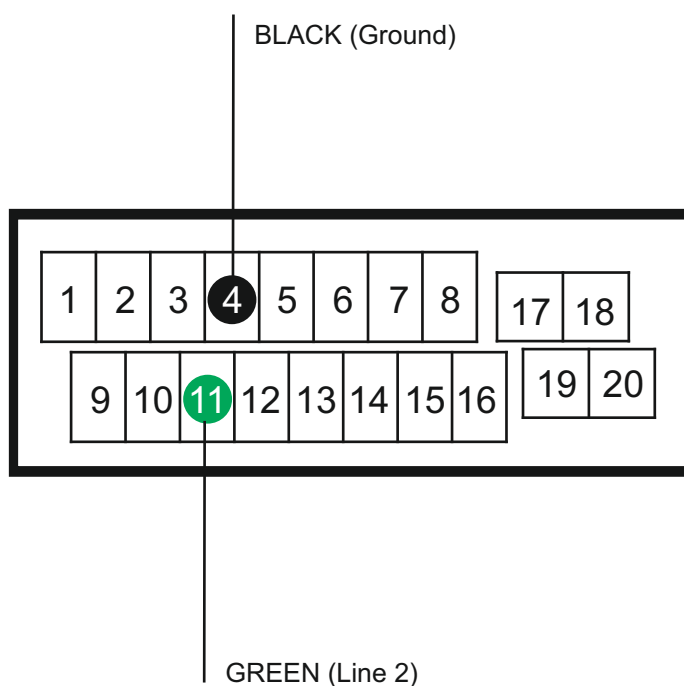

R-100

Универсальный (резистивный) адаптер рулевого управления



LEXUS

ВНИМАНИЕ!
Вид штатного разъема ГУ показан с лицевой стороны
(НЕ со стороны проводов!)

Part A

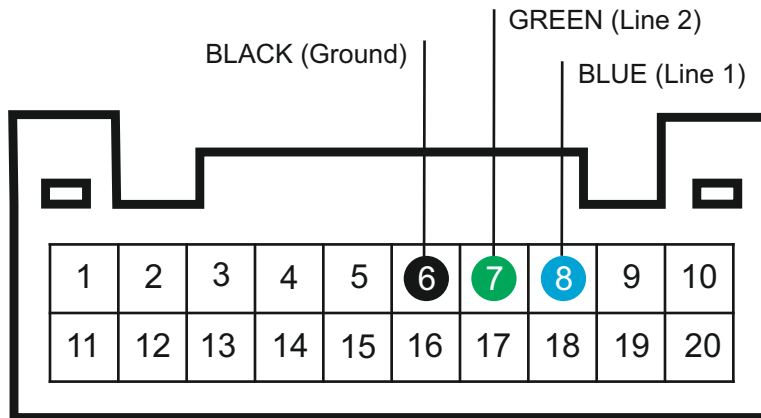

Part B

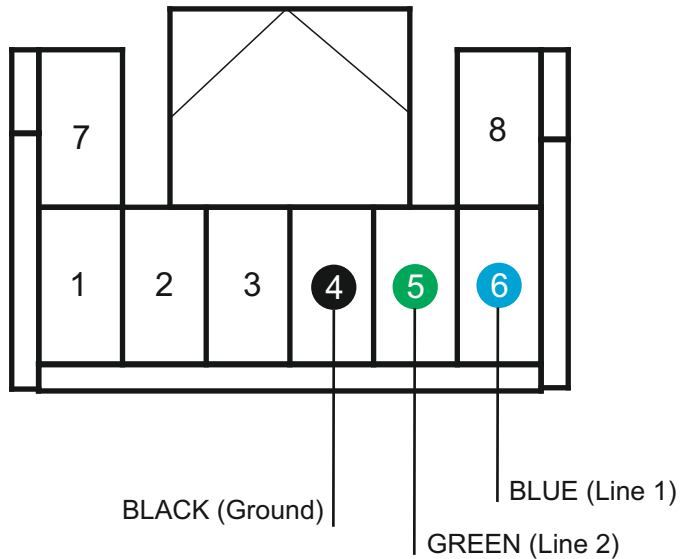
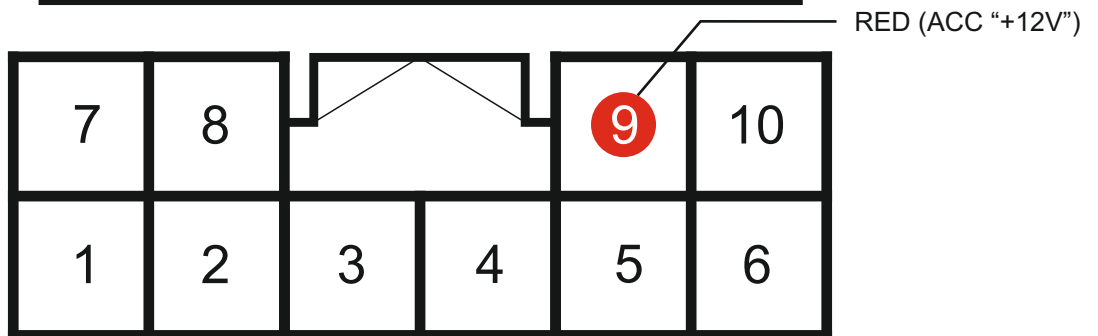

R-100**Универсальный (резистивный)
адаптер рулевого управления**

www.carav-parts.com



MAZDA

ВНИМАНИЕ!
Вид штатного разъема ГУ показан с лицевой стороны
(НЕ со стороны проводов!)

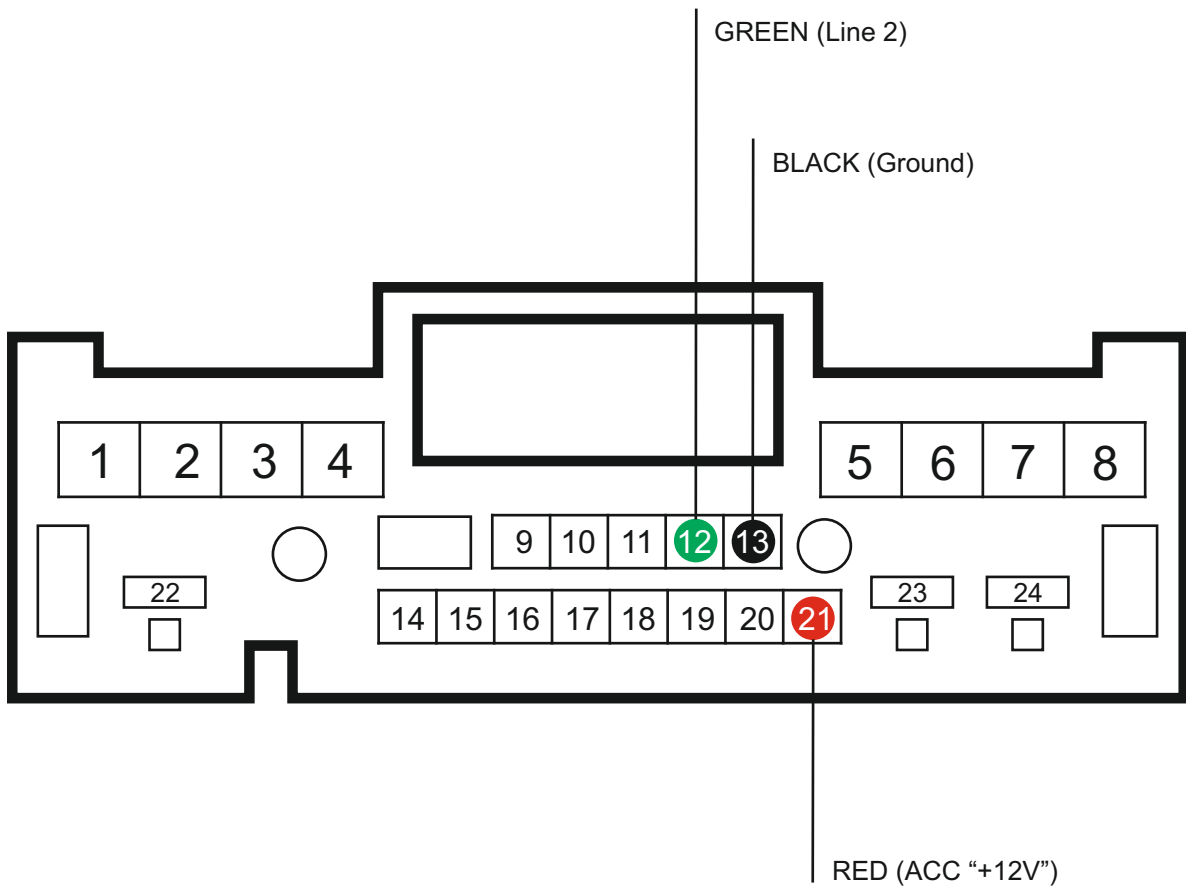

R-100

Универсальный (резистивный) адаптер рулевого управления



MITSUBISHI

ВНИМАНИЕ!
Вид штатного разъема ГУ показан с лицевой стороны
(НЕ со стороны проводов!)

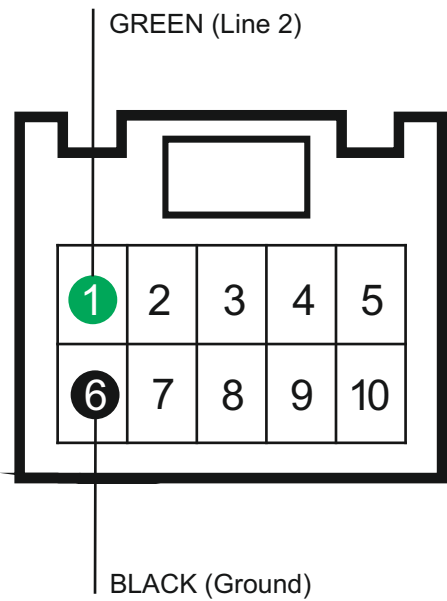
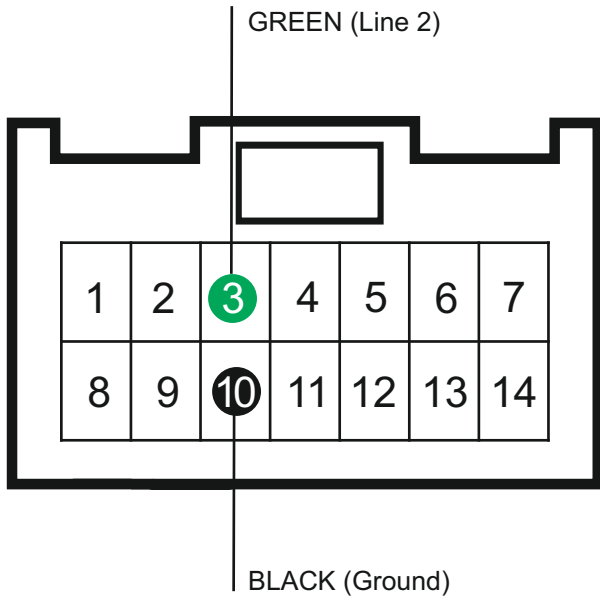
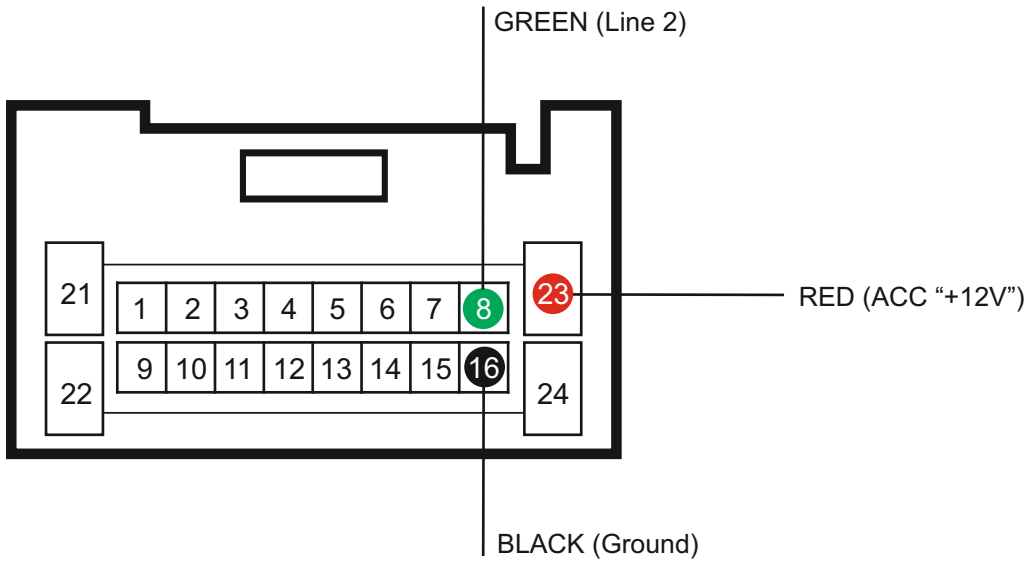

R-100

Универсальный (резистивный) адаптер рулевого управления



NISSAN

ВНИМАНИЕ!
Вид штатного разъема ГУ показан с лицевой стороны (НЕ со стороны проводов!)

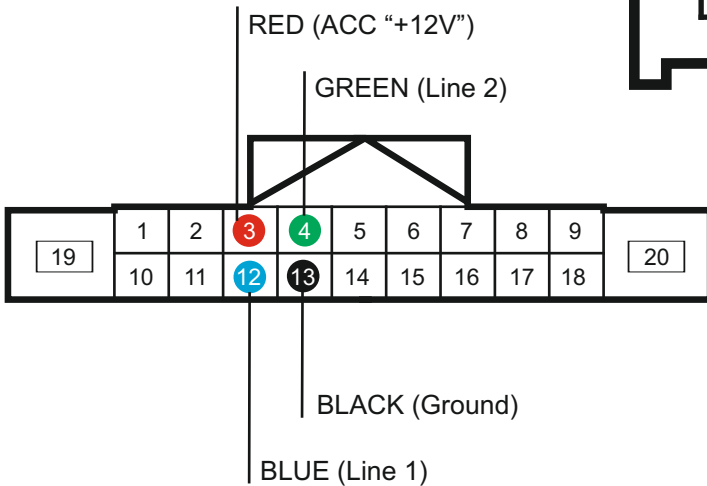
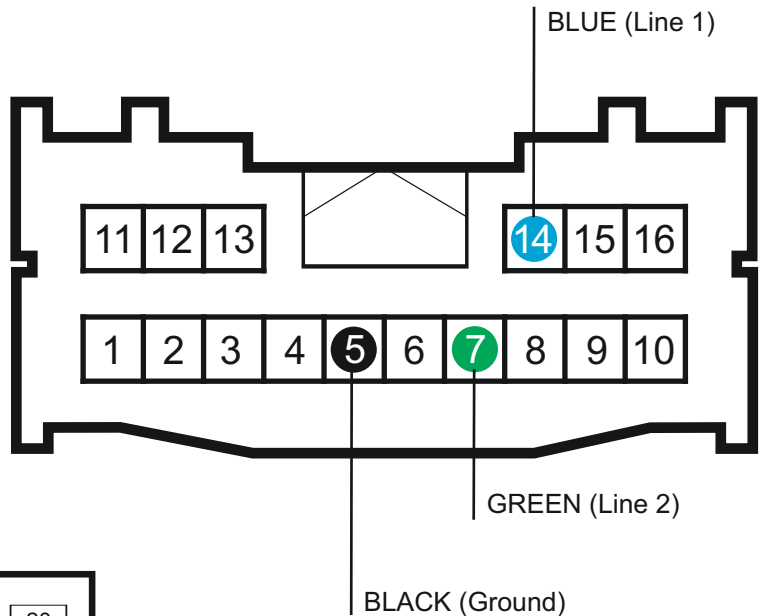
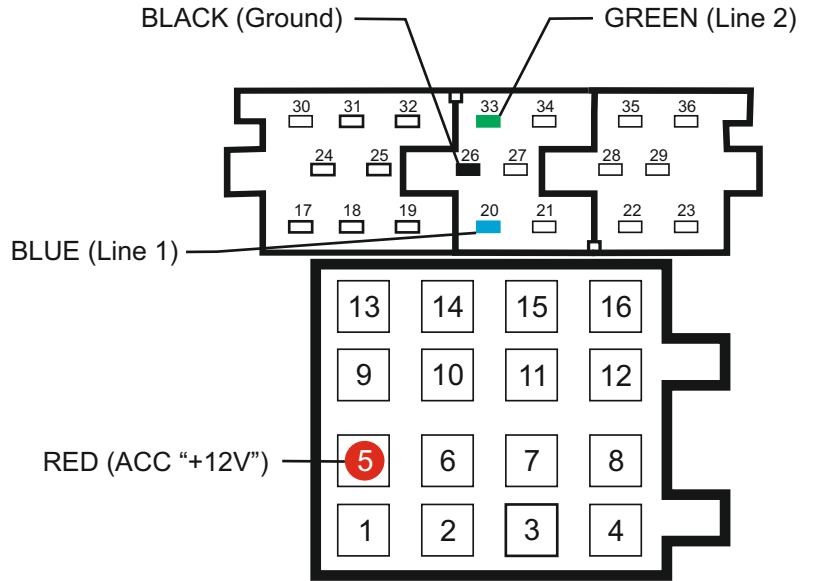
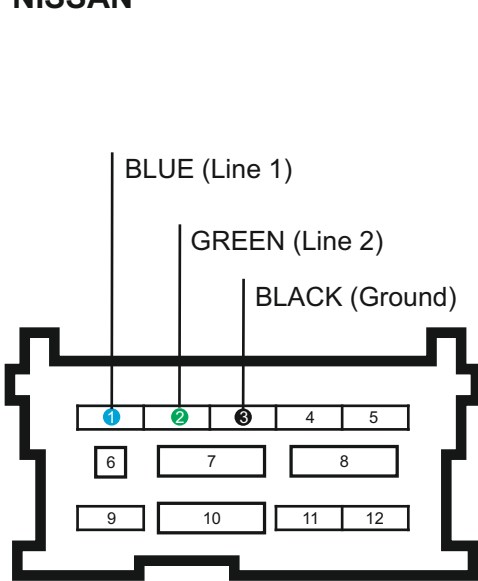

R-100

Универсальный (резистивный) адаптер рулевого управления



OPEL

ВНИМАНИЕ!
Вид штатного разъема ГУ показан с лицевой стороны
(НЕ со стороны проводов!)

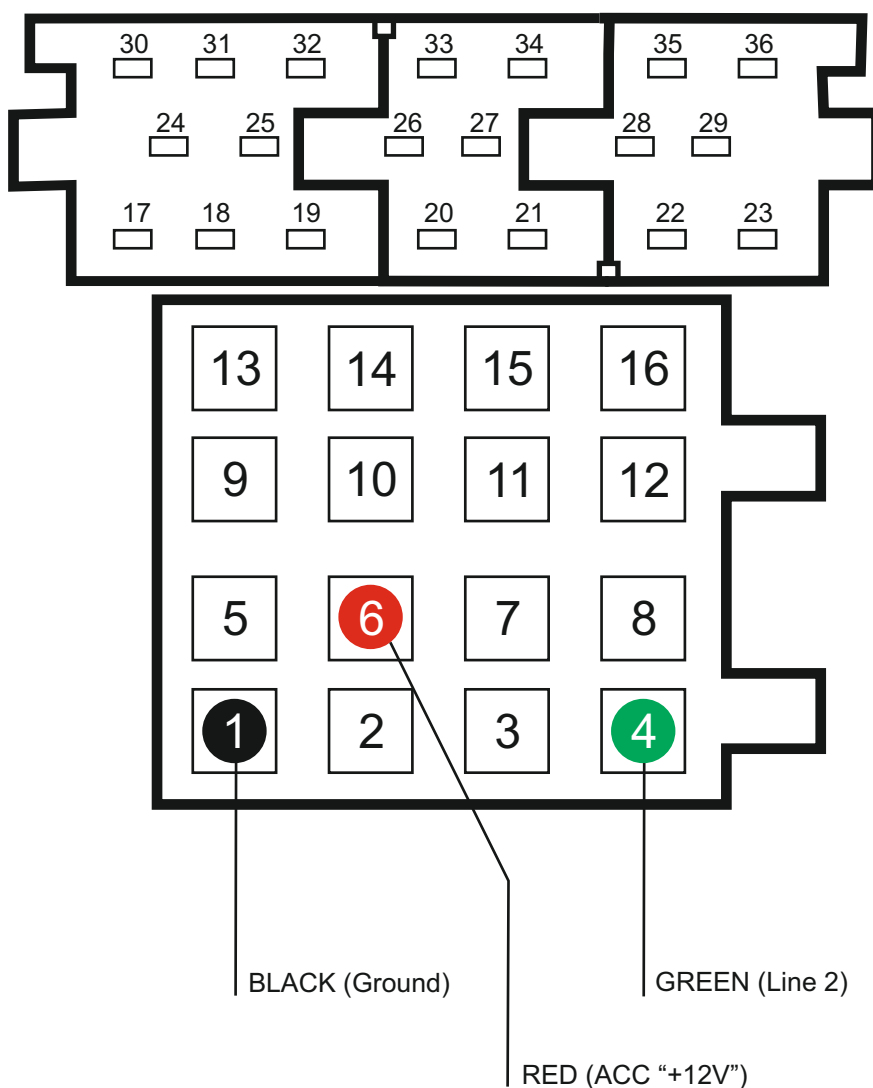

R-100**Универсальный (резистивный)
адаптер рулевого управления**

PEUGEOT

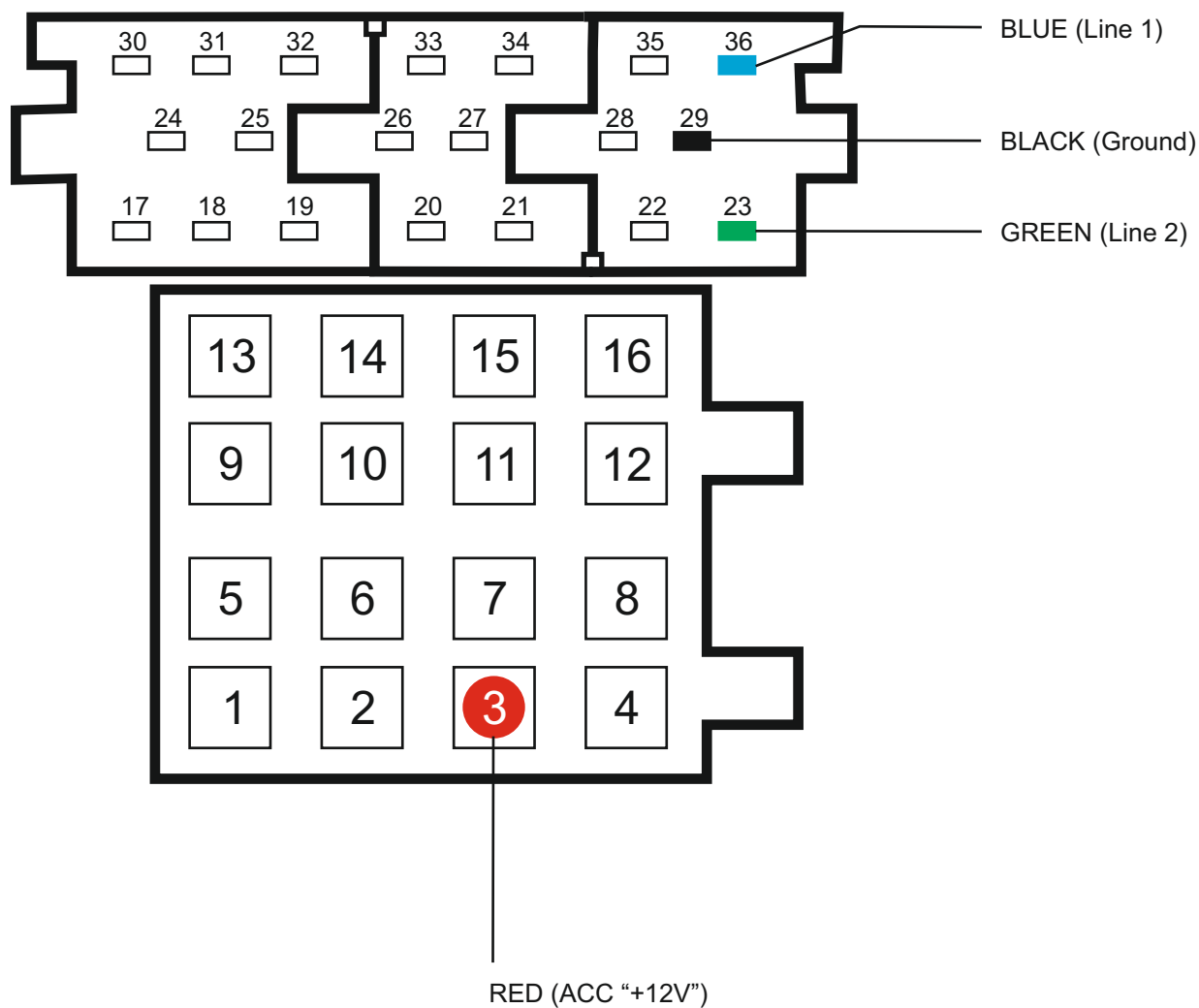
ВНИМАНИЕ!Вид штатного разъема ГУ показан с лицевой стороны
(НЕ со стороны проводов!)

R-100**Универсальный (резистивный)
адаптер рулевого управления****ROVER****ВНИМАНИЕ!**

Вид штатного разъема ГУ показан с лицевой стороны
(НЕ со стороны проводов!)

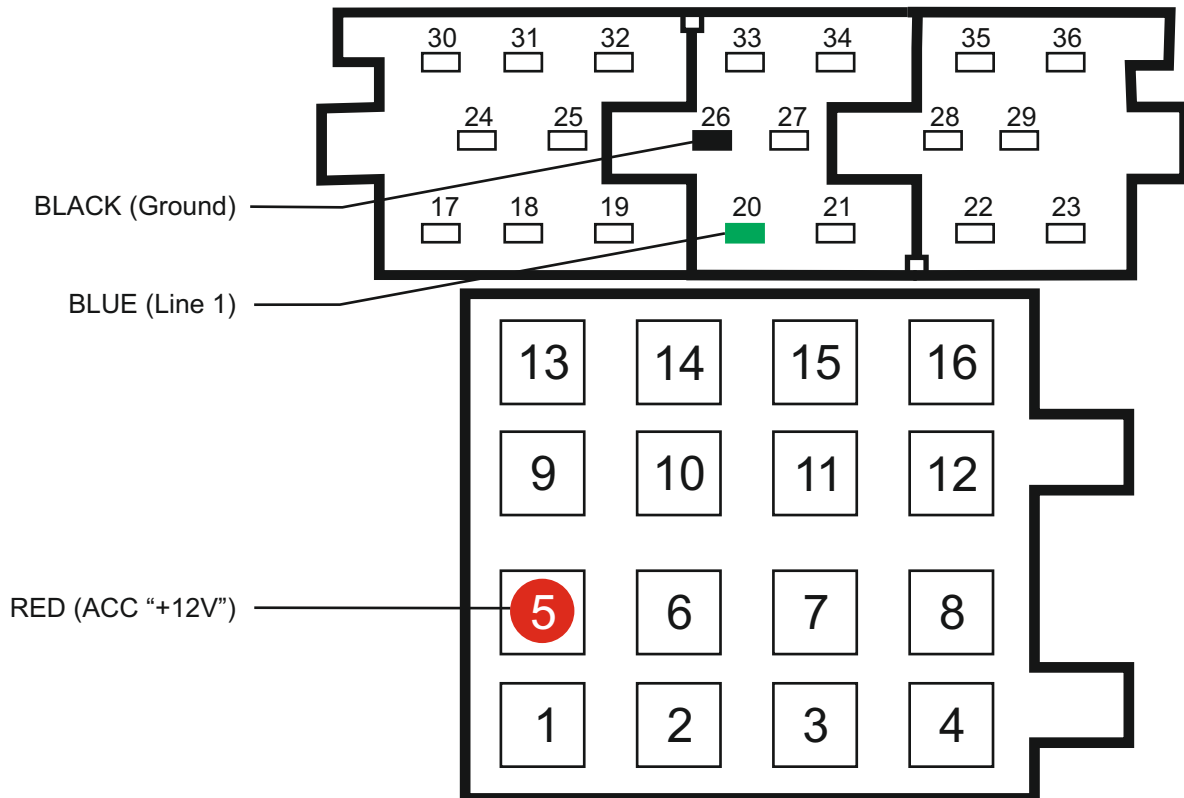

R-100**Универсальный (резистивный)
адаптер рулевого управления**

www.carav-parts.com

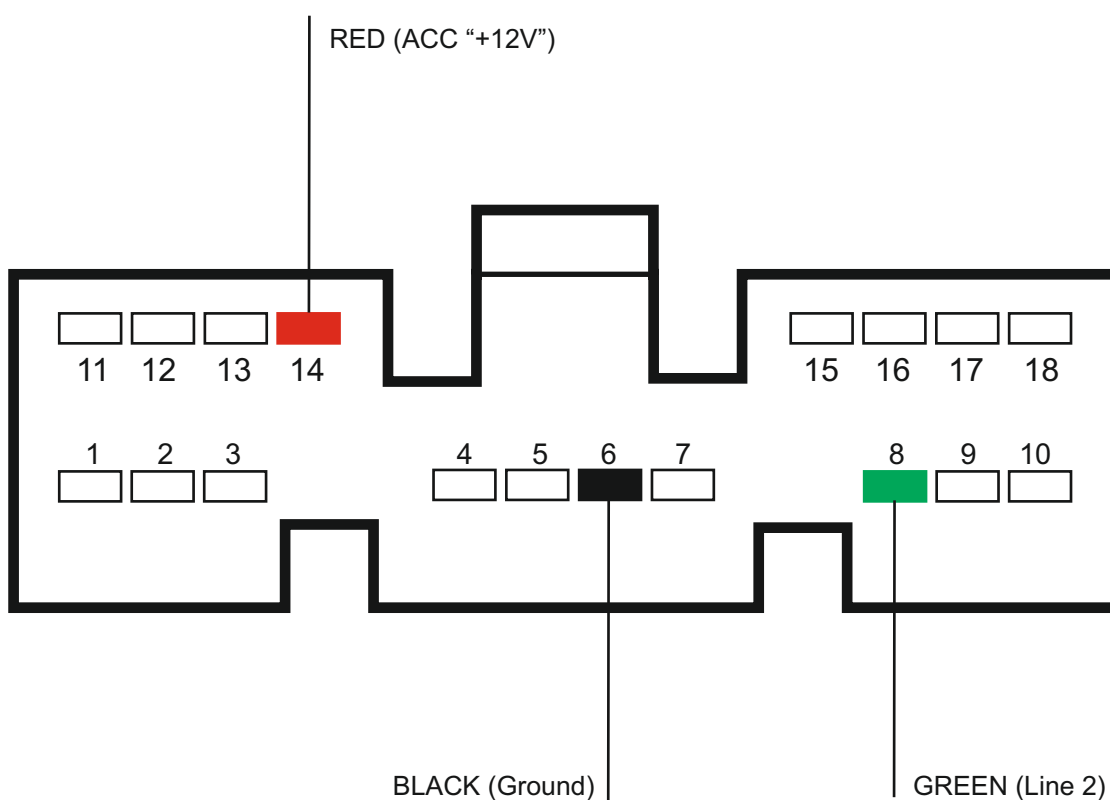

SSANG YONG

ВНИМАНИЕ!**Вид штатного разъема ГУ показан с лицевой стороны
(НЕ со стороны проводов!)**

R-100

Универсальный (резистивный) адаптер рулевого управления



SUBARU

ВНИМАНИЕ!
Вид штатного разъема ГУ показан с лицевой стороны
(НЕ со стороны проводов!)

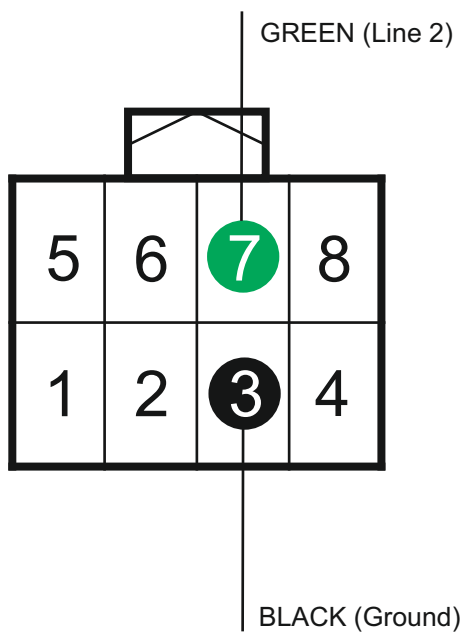
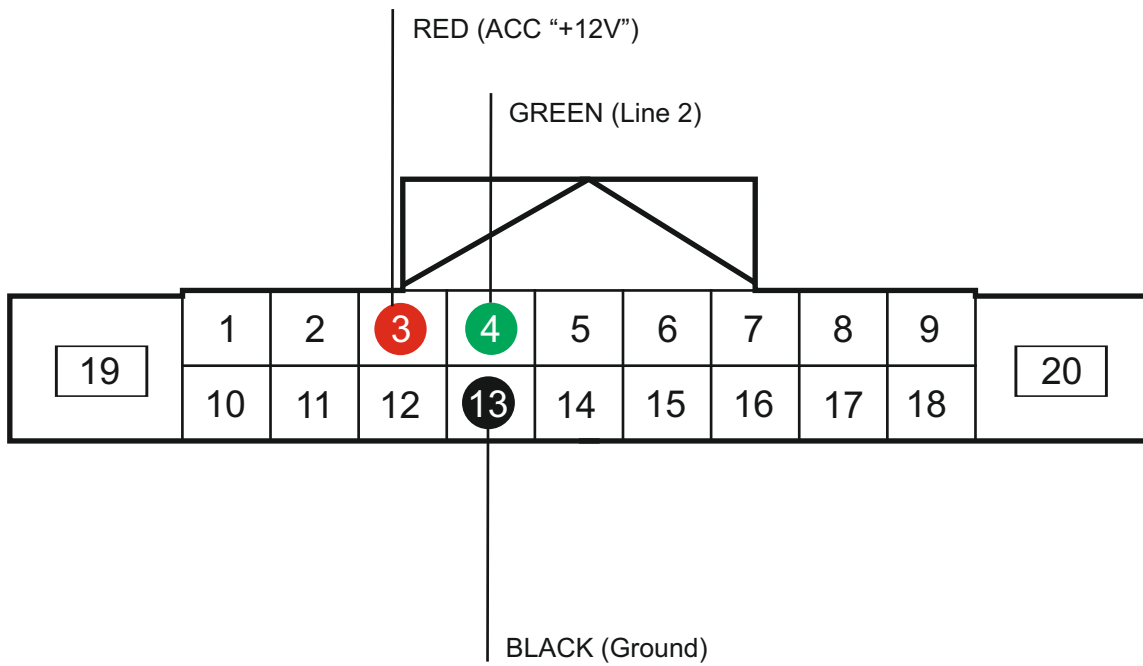

R-100**Универсальный (резистивный)
адаптер рулевого управления**

www.carav-parts.com



SUZUKI

ВНИМАНИЕ!
Вид штатного разъема ГУ показан с лицевой стороны
(НЕ со стороны проводов!)

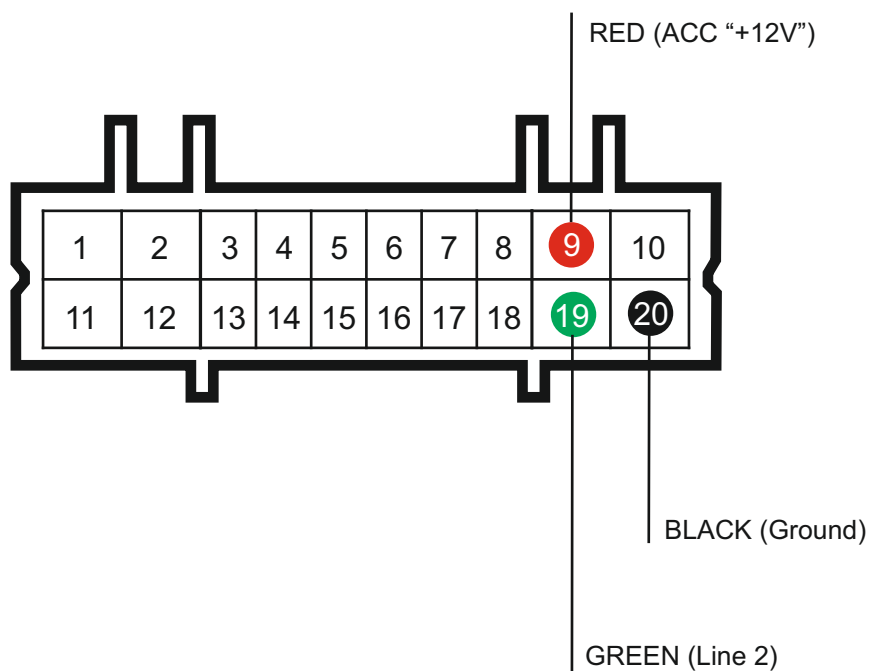

R-100

Универсальный (резистивный) адаптер рулевого управления



TOYOTA

TOYOTA

ВНИМАНИЕ!

Вид штатного разъема ГУ показан с лицевой стороны (НЕ со стороны проводов!)

Part A

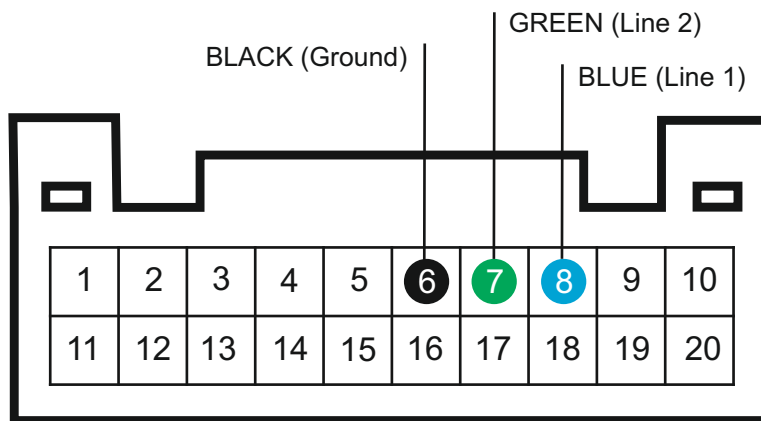

Part B

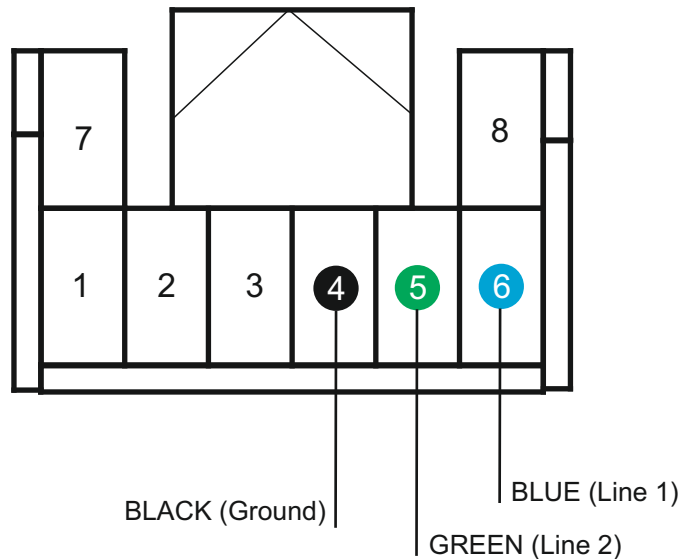
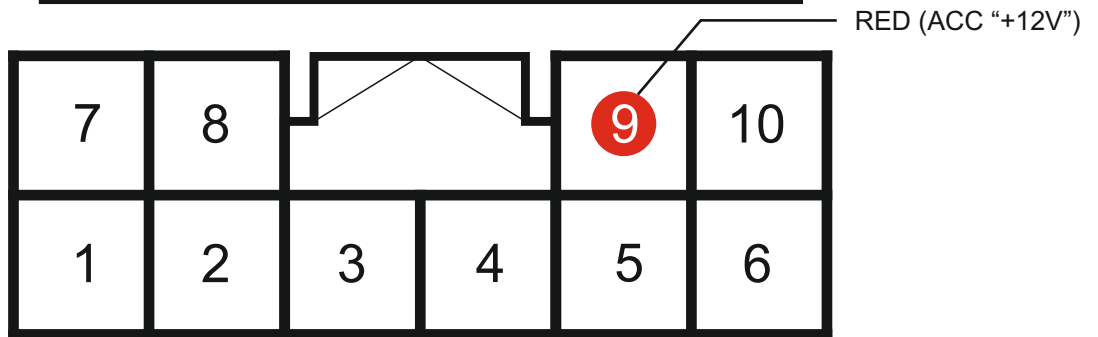

R-100

Универсальный (резистивный) адаптер рулевого управления



VOLKSWAGEN

ВНИМАНИЕ!
Вид штатного разъема ГУ показан с лицевой стороны
(НЕ со стороны проводов!)

